

# kyoling 商品目次

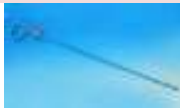

## ■ 気道を確保する



スタイレット



バイトブロック



喉頭鏡 ※生産休止中

## ■ 空気やガスを吸入する



ウォータートラップ  
(自動シール弁式)



ウォータートラップ  
(自動シール式)

## ■ 酸素を吸入する



鼻腔カニューラ



人工呼吸マスク



蘇生ポケットマスク



気管切開用マスク



気管切開マスク酸素チューブ2m付き



気管切開マスク  
ダイリュータ付

## ■ 薬霧を吸入する

・直立式(手持ち式)ネブライザセット  
(T型マウスピースセット・マウスピースセット)



マスクセット

・サイドドラフト式ネブライザセット  
(マスクセット・T型マウスピースセット・マウスピースセット)



マウスピースセット

・水平(8cc)式ネブライザー  
(マスクセット・T型マウスピースセット・マウスピースセット)



T型マウスピースセット

## ■ 薬液を吸入する



三方活栓



延長管付三方活栓



延長管

## ■ 分泌物を吸引する



吸引チューブ

## ■ 付属・交換部品



ウォータートラップ



直立式ネブライザジャー



サイドドラフト式  
ネブライザジャー



水平(8cc)式ネブライザジャー



吸入マスク(エアゾール マスク)



リザーバー管

酸素チューブ



【専用器具登録第3120041号】  
専用器具  
【薬液漏れ防止に開閉用  
閉鎖機構を持つ呼吸バルブ】

呼吸バルブ



マウスピース



T型マウスピース



Tコネクター



気管切開マスク用コネクター



輸入・販売元 第一種医療機器製造販売業  
京中貿易株式会社  
京都市中京区西ノ京職司町67-53  
Tel.075-811-0545 Fax.075-811-0544  
<http://www.kyoling.net/> office@kyoling.net

製造元 医療機器外国製造業者  
杭州京冷医療器械有限公司  
製造国 中国

- ◆気管挿管、挿入の補助器具
  - ◆アルミニウム芯、プラスチックカバー
  - ◆プラスチック被覆で先端まで包まる
  - ◆滑らか表面
  - ◆ラテックスフリー
  - ◆EOG滅菌、単回使用
- ◆1本/袋

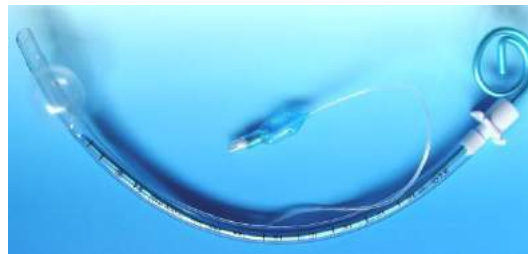

使用例



型番:Ki-001スタイレット(アダプター有り)

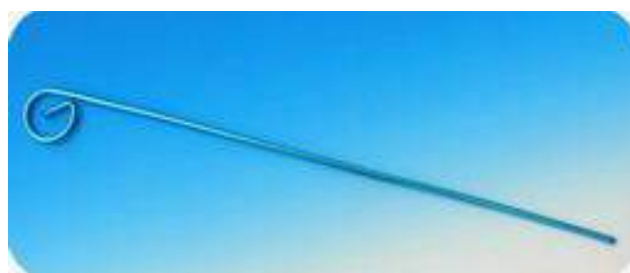

型番:Ki-001スタイレット(アダプター無し)

### 《 スタイレットと気管挿管のサイズ対応表 》

スタイルットアダプター有り	アダプター無し		気管挿管
サイズ	Fr (mm) × 長さ (mm)		ID(mm)
XS	6Fr × 180	200	2.5~3.5
S	10Fr × 240	280	4.0~6.0
M	12Fr × 280	310	6.5~8.0
L	14Fr × 330	350	7.0以上

### 【 挿管前の準備 】

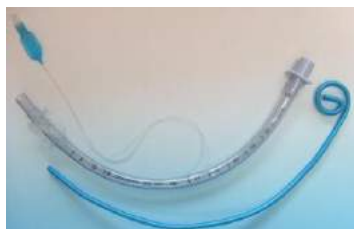

- ・挿管前にスタイルットを気管内チューブに挿入する。
- ・挿入前に気管チューブの形に少しカーブをつけておくと挿管しやすい。
- ・チューブに挿入後、更に適切な形にカーブさせる。

■スタイルットが短い場合: 上部の渦巻きを伸ばして長くする。



■スタイルットが長い場合: 渦巻の根元を曲げてストッパーにする



### 《 包装形態 》 個別包装



1箱20本入

〈有効期間〉 製造年月より3年

- ◆気管挿管留置中に使用
- ◆ツバ部分の二つの固定用穴で、ひもで固定できます。
- ◆綿のひもで固定しますので、テープ粘着のように皮膚を傷めません。
- ◆適度な柔軟性のある素材で歯にソフトな感触です。
- ◆サイズ:大、中、小
- ◆EOG滅菌 単回使用
- ◆1個/袋



型番 Ki-003

### 《用途》

- ・筒の形状をしたブロック体で硬度に富んでおり上下顎切歯間に挿入することで開口を維持する。
- ・気管内チューブと固定し気管内チューブの噛み防止を行う。



### 《サイズ》

	S	M	L
外形(mm)	10.5	12.5	15
長さ(mm)	52	60	70

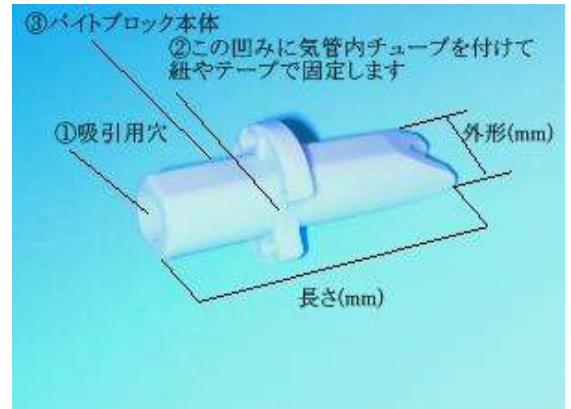

### 《構造》

- ①吸引用穴
- ②この凹みに気管内チューブを付けて紐やテープで固定します。
- ③バイトブロック本体

### 《包装形態》 個別包装



〈有効期間〉 製造年月より3年

輸入・販売元 第一種医療機器製造販売業  
京中貿易株式会社  
京都市中京区西ノ京職司町67-53  
Tel.075-811-0545 Fax.075-811-0544  
http://www.kyoling.net/ office@kyoling.net

製造元 医療機器外国製造業者  
杭州京冷医療器械有限公司  
製造国 中国

## kyoling 吸引チューブ



届け番号:26B1X10007000021

- ◆透明、無毒PVC、ラテックスフリー
- ◆内径7mm
- ◆長さ:1.8m (標準)・2.1m・3.0m
- ◆マチ入りでつぶれ難い包装
- ◆EOG滅菌 単回使用
- ◆1個/袋

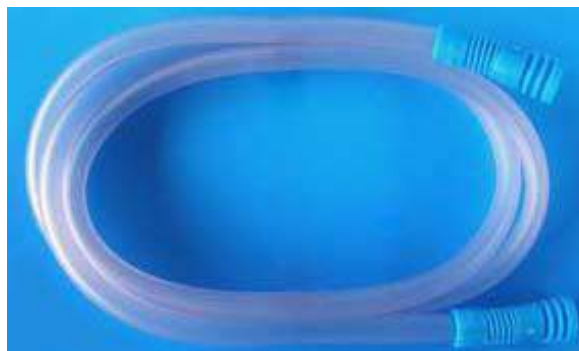

型番:B-002吸引チューブ  
円錐形コネクター

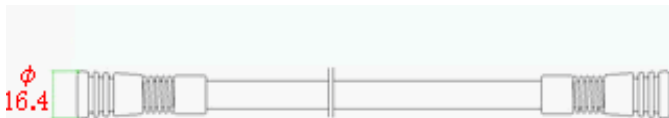

《包装》



マチ入りでつぶれ難い包装

《ご注文は》

100個からの注文生産で、納期はご注文後約40日です。

ご注文の際に、「1.8m (標準)・2.1m・3.0m」のいずれかの長さをお知らせください。

〈有効期間〉 製造年月より3年

## kyoling ウォータートラップ

- ◆自動シール弁式・自動シール式の二種類
- ◆容量:30cc
- ◆接続対象部品:呼吸回路管用蛇管(22mmID)に接続して使用します。

届出番号:26B1X10007000023



型番:Ku-004(54111000)  
ウォータートラップ(自動シール弁式)



型番:Ku-004(54212000)

ウォータートラップブルー(自動シール式)

- ・自動シール弁付で自動密閉機能を備えている。
- ・構造:本体を閉じると、中の蓋付きバネが持ち上がり、空気は上部を、水分は下部を通過してボトル部に溜ります。
- ・蓋付きバネが自動的に下がり、液(復水)漏れを防ぎます



輸入・販売元 第一種医療機器製造販売業

京中貿易株式会社

京都市中京区西ノ京職司町67-53

Tel.075-811-0545 Fax.075-811-0544

http://www.kyoling.net/ office@kyoling.net

製造元

医療機器外国製造業者

杭州京冷医療器械有限公司

製造国

中国

# kyoling カニユーラ

認証番号:22200BZX00748000

- ◆耳に掛けて使用します
- ◆肌に柔らかいタッチのスーパーソフトチップ
- ◆材質は医療用高級PVCですので、いつもで透明
- ◆星形でキンクし難い構造のチューブ鼻幅サイズ
- ◆ご利用環境に応じて、選べるチューブの長さ  
(200cm・150cm・100cm・無し)
- ◆コネクターはたけのこ状のテーパー形状で挿し易く抜け難い
- ◆透明、無毒PVC
- ◆未滅菌
- ◆1個/袋

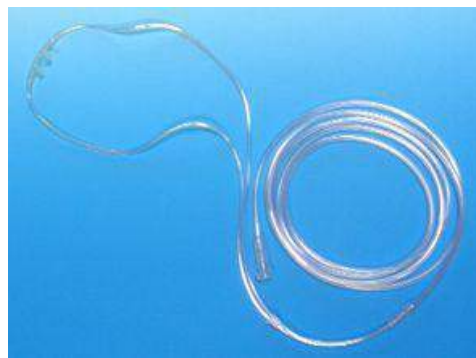

型番:S-015 鼻腔カニユーラ

《スーパーソフトチップ》



《標準コネクター》



《鼻幅サイズ》

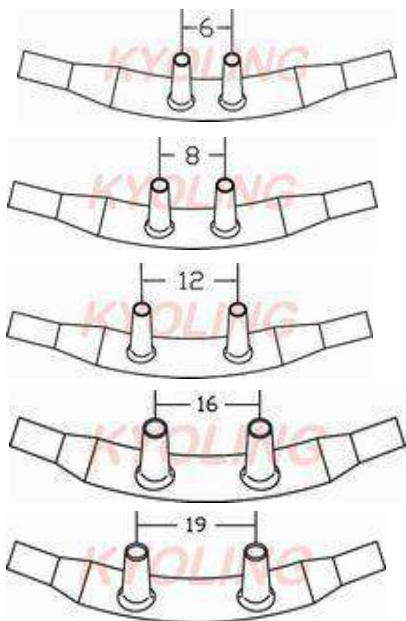

各部名称

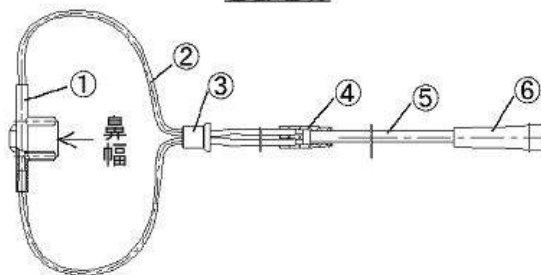

- ①装着部
- ②カニユーラ
- ③リング
- ④コネクター
- ⑤2mチューブ
- ⑥コネクター

《サイズの目安》

サイズ	鼻幅サイズ (mm)	目安
XXS	6	新生児
XS	8	1歳まで
S	12	幼稚園まで
M	16	小柄な大人まで
L	10	大柄な大人

## 《《作る人のやさしさから生まれた「ミルク製法」によるスーパーソフトチップ》》

「KYOLINGカニユーラは」「新生児や幼児にもやさしい！！」  
 敏感な鼻の粘膜に直接触れる「チップ」部分がスーパーソフトで  
 皮膚の柔らかな新生児や幼児にもやさしい。  
 「材料が安心」  
 「チップ」部分は可塑剤を使用していないので安心。  
 「スーパーソフトの訳はミルク製法に有り」

柔らかな材料ですので、一般の製法ではなく、ミルク製法で  
 温度管理しながら一つ一つ作ります。

## 《ミルク製法とは？》

ミルクのように溶かした材料の中に型を浸し  
 一定の温度で引き上げて乾燥させます。  
 この製法によって、「柔らかい材料で」  
 「小さなものを作る」という  
 難易度の高いカニユーラが誕生しました。  
 作る人のやさしさから生まれた  
 スーパーソフトチップ。肌の弱い方、  
 赤ちゃんも安心してお使いください。

輸入・販売元 第一種医療機器製造販売業  
 京中貿易株式会社  
 京都市中京区西ノ京職司町67-53  
 Tel.075-811-0545 Fax.075-811-0544  
<http://www.kyoling.net/> office@kyoling.net

製造元 医療機器外国製造業者  
 杭州京冷医療器械有限公司  
 製造国 中国

# kyoling 気管切開用マスクセット

- ◆気管切開用マスク
- ◆360° 回転アダプター付
- ◆患者の負担を軽減する固定スナップ  
(横になったまま、首に回して固定スナップで取付ます)
- ◆サイズ:大人用・子供用

認証番号:228AGBZX00021000



型番S-019気管切開マスク



型番S-019気管切開マスク酸素チューブ2m付き

- ・マスク(スナップ付):1個
- ・酸素チューブ接続用コネクター:1個
- ・酸素チューブ2m:1本



型番S-019気管切開マスク用コネクター



型番S-019気管切開マスクダイリュータ付

- ・マスク(スナップ付):1個
- ・リザーバー管:1本
- ・ネブライザー用フード:1個
- ・酸素チューブ2m:1本
- ・ダイリューター:6個

気管切開用マスク外形寸法図

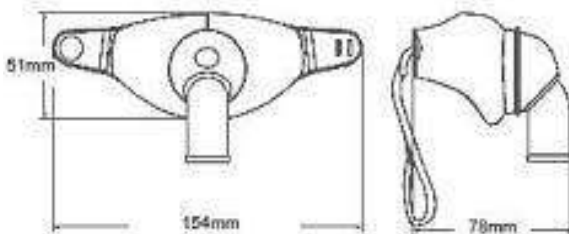

	高さ	幅
大人用	5.1cm	15.4cm
子供用	4.4cm	14.0cm

ダイリュータ	酸素濃度(%)	流量(L/分)
青色	24%	4L/分
黄色	28%	4L/分
白色	31%	6L/分
緑色	35%	8L/分
桃色	40%	8L/分
橙色	50%	10L/分

輸入・販売元 第一種医療機器製造販売業  
京中貿易株式会社  
京都市中京区西ノ京職司町67-53  
Tel.075-811-0545 Fax.075-811-0544  
<http://www.kyoling.net/> office@kyoling.net

製造元 医療機器外国製造業者  
杭州京冷医療器械有限公司  
製造国 中国

# kyoling クッション付フェイスマスク



- ◆麻酔、呼吸、蘇生治療用
- ◆酸素供給器に接続して使用
- ◆曲線を生かしたクッション仕様で患者の顔にやさしく密着する
- ◆感染防止のため使い捨て・再利用禁止
- ◆成人、子供、幼児各サイズ
- ◆未滅菌
- ◆1個／袋

届出番号:26B1X10007000033



## 《各サイズと酸素吸入器接続部分の外径》

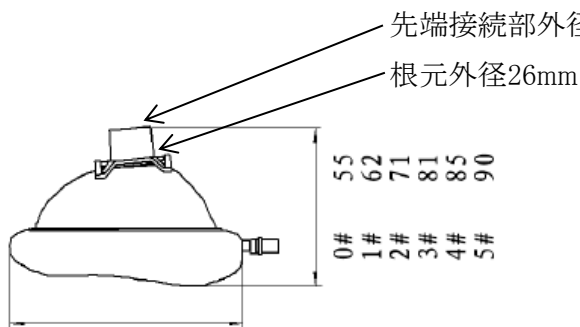

テーパー状で接続器が抜けにくい構造になっています。

0#	65
1#	79
2#	98
3#	113
4#	127
5#	136

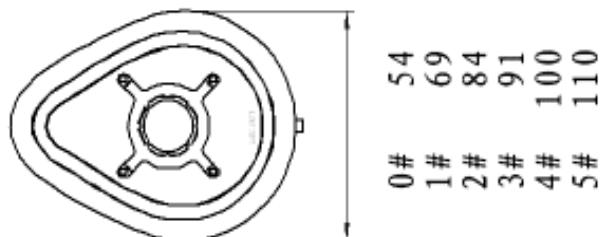

## 《サイズの目安》

	取付け輪
0# 新生児	無
1# 幼児	無
2# 小児	有
3# 大人(小)	有
4# 大人(中)	有
5# 大人(大)	有

輸入・販売元 第一種医療機器製造販売業  
 京中貿易株式会社  
 京都市中京区西ノ京職司町67-53  
 Tel.075-811-0545 Fax.075-811-0544  
<http://www.kyoling.net/> office@kyoling.net

製造元 医療機器外国製造業者  
 杭州京冷医療器械有限公司  
 製造国 中国

# kyoling 蘇生ポケットマスク

- ◆酸素インレット無し
  - ◆空気充填で直ぐに使用可
  - ◆呼吸バルブ内の逆止弁フィルターが感染の危険を防止
  - ◆マスクは再使用可能
  - ◆呼吸器などにも連結して使用可
- ※この場合はバルブを取り外して使用 (外径22mm)  
 新生児・乳児用マスクは外径15mm

届出番号:26B1X10007000024(ポケットマスク)  
 届出番号:26B1X10007000025(マウスピース付ポケットマスク)  
 届出番号:26B1X1000700002(新生児用・乳児用ポケットマスク)



◆未滅菌



型番 S-005ポケットマスク(標準) ケース入り



型番 S-006ポケットマスク  
(マウスピース使用)



型番 S-007(乳児専用)



型番 S-007(乳児専用)  
マウスピース使用



【実用新案登録第3138041号】  
 考案の名称:  
 連結導管上に固定用  
 凹みを持つ呼吸バルブ

呼吸バルブ  
 単回使用で感染防止  
 実用新案登録  
 第3138041号



型番:S-005  
 蛇腹管(2個セット)  
 ◆長さ13.5cm 17mmID



② 単回使用  
 型番:S-005  
 呼吸バルブ(2個セット)

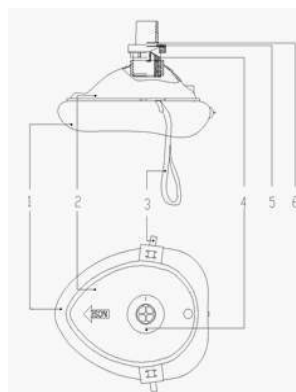

《構造》

- 1.クッション
- 2.ドーム
- 3.ストラップ
- 4.一方向弁
- 5.バルブブロック
- 6.フィルター

輸入・販売元 第一種医療機器製造販売業  
 京中貿易株式会社  
 京都市中京区西ノ京職司町67-53  
 Tel.075-811-0545 Fax.075-811-0544  
<http://www.kyoling.net/> office@kyoling.net

製造元 医療機器外国製造業者  
 杭州京冷医療器械有限公司  
 製造国 中国



# kyoling ネブライザセット

届出番号:26B1X10007000027 (直立式(手持ち)ネブライザ)

届出番号:26B1X10007000031(水平(8cc)式ネブライザ)

届出番号:26B1X10007000029(サイドドラフト式ネブライザ)



## マスクセット



型番:Ym-010サイドドラフト式ネブライ

- ・サイドドラフト式ネブライザジャー
- ・吸入マスク (透明)
- ・酸素チューブ2m(透明)



型番:Ym-012水平式ネブライザ

- ・水平式ネブライザジャー
- ・吸入マスク (透明)
- ・酸素チューブ2m (透明)

## マウスピースセット

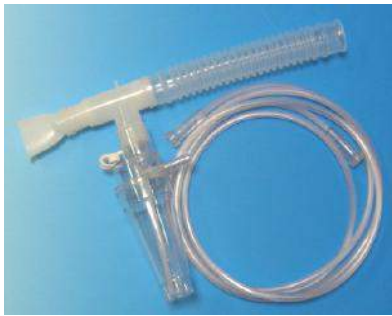

型番:Ym-008直立式(手持)ネブライザ

- ・直立式(手持)ジャー30cc
- ・マウスピース
- ・Tコネクタ
- ・リザーバ管
- ・酸素チューブ2m(透明)



型番:Ym-010サイドドラフト式ネブライザ

- ・サイドドラフト式ジャー20cc
- ・マウスピース
- ・Tコネクタ
- ・リザーバ管
- ・酸素チューブ2m(透明)



型番:Ym-012水平式ネブライザ

- ・水平式ジャー10cc
- ・マウスピース
- ・リザーバ管
- ・Tコネクタ
- ・酸素チューブ2m(透明)

## T型マウスピースセット



型番:Ym-008直立式(手持)ネブライザ

- ・直立式(手持)ネブライザジャー
- ・T型マウスピース
- ・リザーバ管
- ・酸素チューブ2m(透明)



型番:Ym-010サイドドラフト式ネブライザ

- ・サイドドラフト式ジャー20cc
- ・T型マウスピース
- ・リザーバ管
- ・酸素チューブ2m(透明)



型番:Ym-012水平式ネブライザ

- ・水平(8cc)式ネブライザジャー
- ・T型マウスピース
- ・リザーバ管
- ・酸素チューブ2m(透明)

輸入・販売元 第一種医療機器製造販売業  
京中貿易株式会社  
京都市中京区西ノ京職司町67-53  
Tel.075-811-0545 Fax.075-811-0544  
<http://www.kyoling.net/> office@kyoling.net

製造元

医療機器外国製造業者  
杭州京冷医療器械有限公司  
製造国 中国

# kyoling ネブライザ構成部品

届出番号:26B1X10007000027(直立式(手持ち)ネブライザ)

届出番号:26B1X10007000031(水平(8cc)式ネブライザ)

届出番号:26B1X10007000029(サイドドラフト式ネブライザ)



## ネブライザ構成部品表

材質

ジャー	手持ち式 容量30cc	PP
	水平式 容量10cc	
	サイドドラフト式 容量20cc	
マスク	大穴と小穴の2種類	PVC
マウスピース		PE
T型マウスピース		PE
Tコネクター		PE
リザーバー管		EVA
酸素チューブ		PVC

## 3種類のネブライザジャー



型番:Ym-008



型番:Ym-010



型番:Ym-012

手持ち式容量30cc サイドドラフト式容量20cc 水平式 容量10cc

手持ちで手軽です 横臥位で使えます

斜めに傾いても安定を保ち薬液がこぼれにくい

## 型番:Ym-008 吸入マスク(大穴と小穴)



サイズ	高さ(mm)	横幅(mm)	厚さ(mm)
XL	140	84	65
L	99	83	61
M	90	80	53
S	74	72	48

## 型番:Ym-008 マウスピース

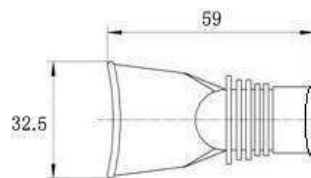

外径18mm  
(Tコネクターに接続)

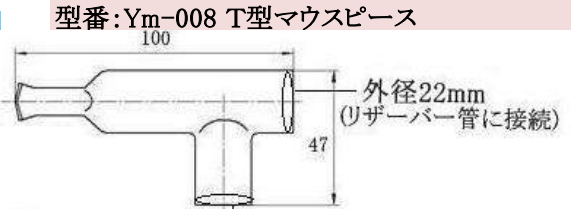

型番:Ym-008 T型マウスピース  
 ・外径22mm(手持ちジャーに接続)  
 ・内径18mm(サイドドラフト式ジャー、水平式ジャーに接続)

## 型番:Ym-008 リザーバー管

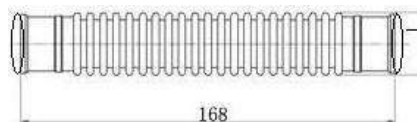

内径22mm  
(Tコネクター、T型マウスピースに接続)

## 型番:Ym-008 Tコネクター

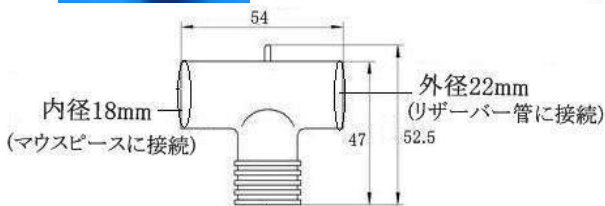

・外径22mm(手持ちジャーに接続)  
 ・内径18mm(サイドドラフト式ジャー・水平式ジャーに接続)

## 型番:Ym-008 酸素チューブ2m

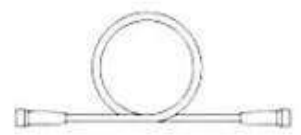

標準コネクタ

両端標準コネクタ

輸入・販売元 第一種医療機器製造販売業

京中貿易株式会社

京都市中京区西ノ京職司町67-53

Tel.075-811-0545 Fax.075-811-0544

http://www.kyoling.net/ office@kyoling.net

製造元

医療機器外国製造業者

杭州京冷医療器械有限公司

製造国

中国

- ◆ルアーポート(メス)2個 ルアーテーパーポート(オス)1個
- ◆360° 回転
- ◆タップの色:青(標準) 赤、白、黄(特注)
- ◆タップの色:青、赤、白、黄
- ◆カラーコードの色:  
無し(標準) 赤、白、黄(特注)
- ◆EOG滅菌、無熱源・単回使用
- ◆1個/袋





型番:Ye-016 三方活栓



《包装》1個/袋 EOG滅菌

キャップとカバー有り、スワイバルロック有り      キャップとカバーを取り外した図

《ハンドルの向きによる流路方向》

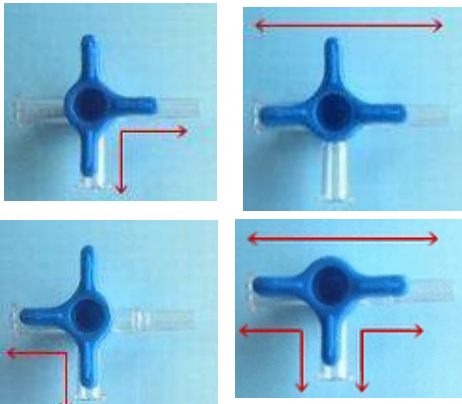

キャップとカバー無し、スワイバルロック無し<sup>1</sup>

届出番号:26B1X10007000036

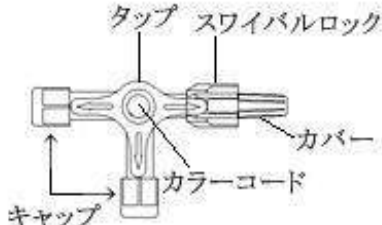
《バルク包装》



型番:Ye-016  
スワイバルロック有  
未滅菌(50個/バルク包装)



型番:Ye-016  
スワイバルロック無し  
未滅菌(50個/バルク包)

延長管付三方活栓



型番:Ye-018

- ◆手軽な延長管付
- ◆長さは10cm単位
- ◆EOG滅菌、無熱源
- ◆単回使用

延長管



型番:Ye-017

- ◆透明、無毒PVC制作
- ◆長さは10cm単位で選択可
- ◆EOG滅菌、無熱源・単回使用

《延長管のコネクター》

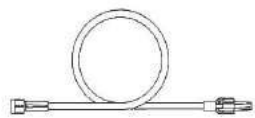

F/M コネクター  
(標準)



M/M コネクター



F/F コネクター

※延長管、延長管付三方活栓は100本から受注生産  
納期:約40日



輸入・販売元 第一種医療機器製造販売業  
京中貿易株式会社  
京都市中京区西ノ京職司町67-53  
Tel.075-811-0545 Fax.075-811-0544  
http://www.kyoling.net/ office@kyoling.net

製造元 医療機器外国製造業者  
杭州京冷医療器械有限公司  
製造国 中国